 ОАО «ГСКТБ ГА»	Гидрораспределители стыкового монтажа типа РГСЗ-6/3СЕ		
	Условный проход 6 мм	Максимальный расход 60 л/мин	Номинальное давление 32 МПа (320 кгс/см²)

Предназначены для электрического управления направлением потока рабочей жидкости исполнительных органов гидропривода.

Область применения - гидроприводы станков, прессов, литейных и литевевых машин, мобильной техники и другого гидрофицированного оборудования.











ОСНОВНЫЕ ТЕХНИЧЕСКИЕ ПАРАМЕТРЫ И ХАРАКТЕРИСТИКИ

Таблица 1

Наименование параметра	Величина параметра
1 Условный проход, мм	6
2 Давление на входе, МПа: - номинальное - максимальное	32 32
3 Максимально допустимое давление на сливе, МПа	6
4 Расход рабочей жидкости, л/мин: - номинальный: - для схем 54, 64, 64А - для остальных схем - максимальный: - для схем 54, 64, 64А - для остальных схем	12,5 16 20 32
5 Внутренняя герметичность (максимальные внутренние утечки), по каждой гидролинии, см ³ /мин, не более: - для схемы 574АЕ - для схем 574, 64 - для остальных схем	40 175 100
6 Продолжительность включения, мин	3
7 Зависимость перепада давления от расхода	См. график на рисунке 1
8 Максимальное число срабатываний в час: - с электромагнитами постоянного тока - с электромагнитами переменного тока	15000 7200
9 Время срабатывания, с: - время включения - время выключения	0,04 0,025
10 Масса (без рабочей жидкости), не более, кг: - с двумя электромагнитами (трехпозиционных) - с одним электромагнитом (двухпозиционных)	2,2 1,8

УСЛОВНЫЕ ГРАФИЧЕСКИЕ ОБОЗНАЧЕНИЯ (ГИДРОСХЕМЫ) ГИДРОРАСПРЕДЕЛИТЕЛЕЙ

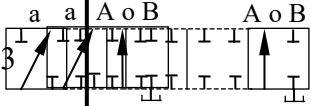
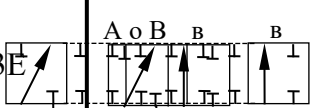
Таблица 2

Номер схемы	Условное графическое обозначение	Схема соединения каналов при переключении
14	 <p style="text-align: center;">P P T T</p>	
24	 <p style="text-align: center;">P P T T</p>	
34, 34A	 <p style="text-align: center;">P P T T</p>	
43	 <p style="text-align: center;">P P T T</p>	
44, 44A	 <p style="text-align: center;">P P T T</p>	
54	 <p style="text-align: center;">P P T T</p>	
64	 <p style="text-align: center;">P P T T</p>	
64A	 <p style="text-align: center;">P P T T</p>	
573	 <p style="text-align: center;">P T P T</p>	
573E	 <p style="text-align: center;">P T P T</p>	
574	 <p style="text-align: center;">P T P T</p>	

Продолжение таблицы 2

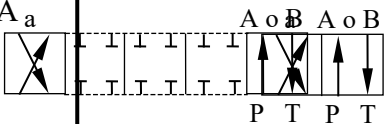
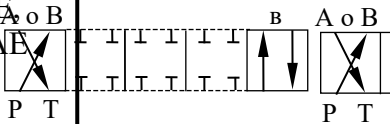
Номер схемы	Условное графическое обозначение	Схема соединения каналов при переключении
574A _a		
574B 574AB		

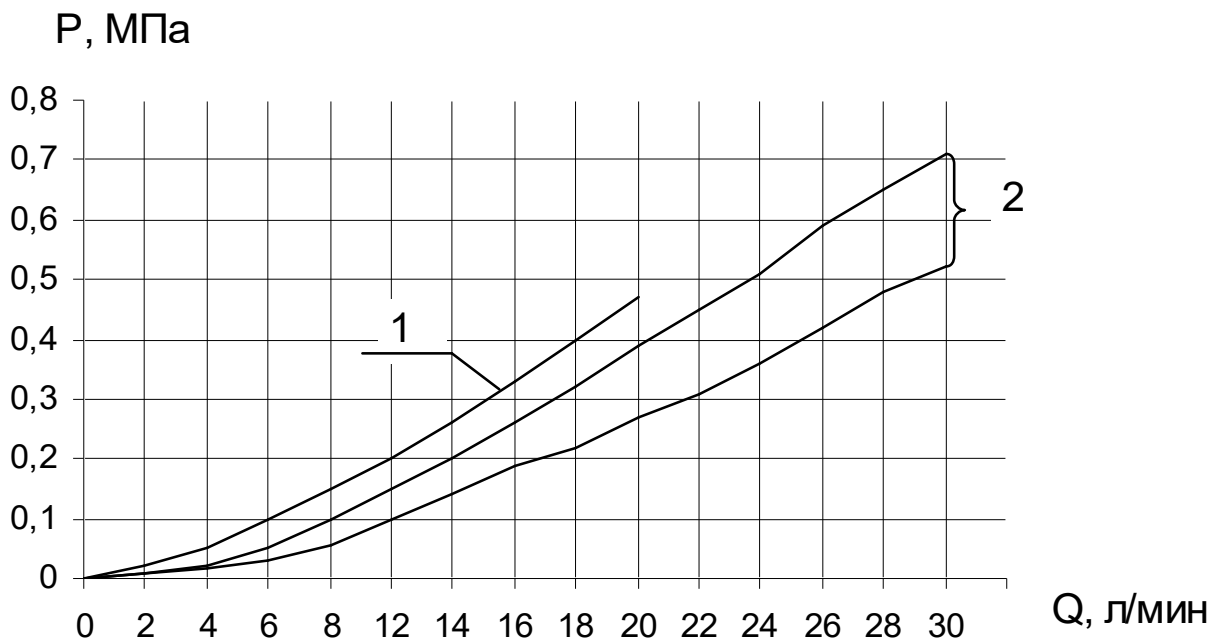

1 – для схем распределения потока рабочей жидкости 64 и 64А при прохождении рабочей жидкости из линии Р в линию Т;

2 – для остальных схем распределения потока рабочей жидкости при прохождении рабочей жидкости из линии Р в линию А (В) или из линии А (В) в линию Т.

Рисунок 1 – График зависимости перепада давления от расхода.

ГАБАРИТНЫЕ И ПРИСОЕДИНИТЕЛЬНЫЕ РАЗМЕРЫ

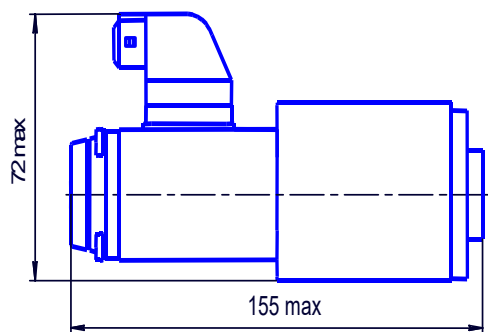
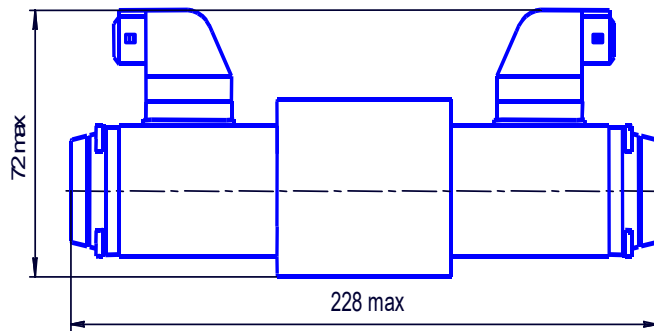

ПРИСОЕДИНИТЕЛЬНЫЕ РАЗМЕРЫ СТЫКОВОЙ ПЛОСКОСТИ

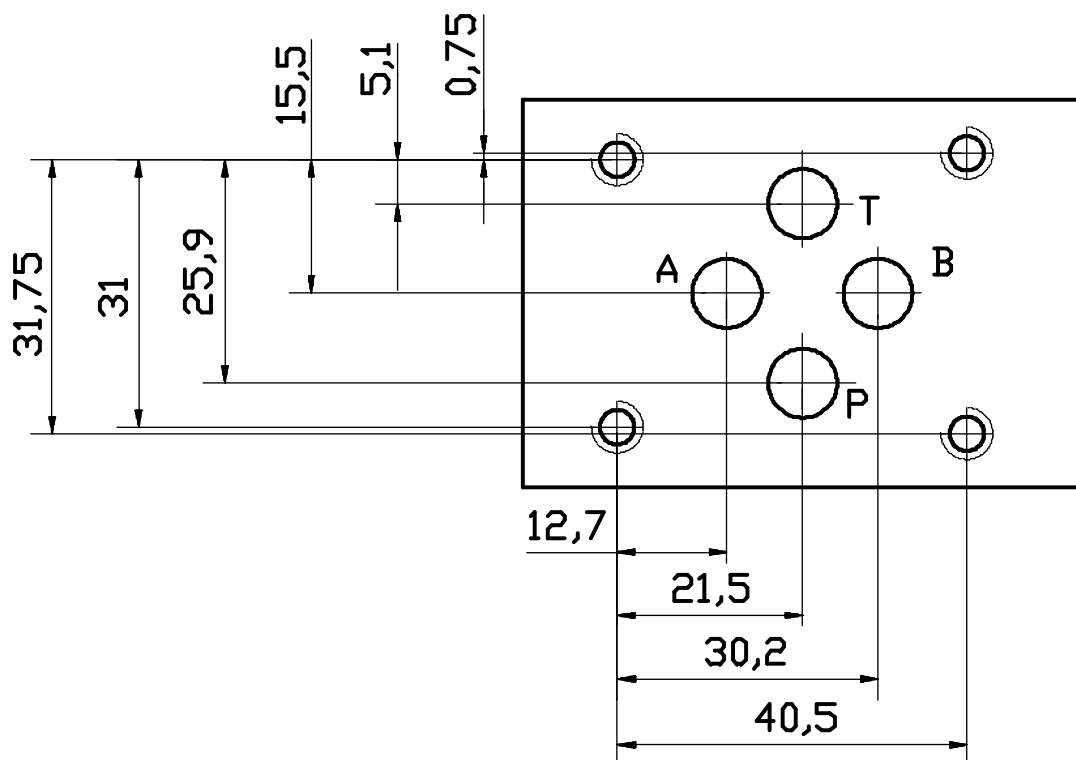

СТРУКТУРА УСЛОВНОГО ОБОНАЧЕНИЯ

РГСЗ	6	/3	С	Е		*	*	У	1
Тип аппарата: гидрораспределитель									Категория размещения по ГОСТ 15150
Условный проход, мм									Климатическое исполнение по ГОСТ 15150
Номинальное давление на входе: - 32 МПа									Управляющее напряжение
Способ монтажа - стыковый с присоединительными размерами по ГОСТ 26890									Вид управляющего сигнала: - Г - постоянный ток
Вид управления: - электрическое									Номер схемы согласно таблице 2

Пример записи гидрораспределителя в других документах и (или) при заказе:
гидрораспределитель **РГСЗ-6/3Е.44А.Г24 У1 ТУ ВУ 400051599.053-2006** – гидрораспределитель с электрическим управлением, номинальным давлением 32 МПа, с условным проходом 6мм, 44А схемы распределения потока рабочей жидкости, с управляющим сигналом 24В постоянного тока, климатического исполнения У, категории размещения 1.

СОСТАВ, УСТРОЙСТВО И РАБОТА ГИДРОРАСПРЕДЕЛИТЕЛЕЙ

Описание конструкции

Гидрораспределители типа РГСЗ состоят из корпуса с размещенным в нем золотником, каналами Р (присоединение напорной гидролинии), А и В (присоединение цилиндрических гидролиний) и Т (присоединение сливной гидролинии), а также узлом управления.

Вывод проводов электромагнитов можно осуществлять в четырех различных направлениях. Для поворота угольника электрического разъема необходимо снять угольник с колодки, отсоединить колодку и установить угольник в нужное положение.

Работа гидрораспределителя

При воздействии управляющего усилия на золотник происходит его перемещение из нейтральной позиции и коммутация гидролиний в соответствии со схемой аппарата. При отсутствии управляющего усилия золотник возвращается в исходное положение пружинами.